

Montážní návod

Ve stěně skryté tělo

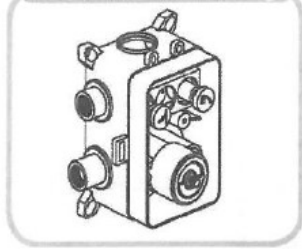

Ochranný kryt

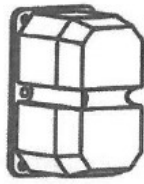

A panel

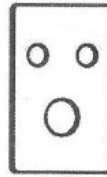

Dvě funkce

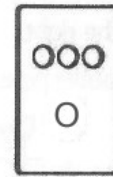

Tři funkce

Rukojeť a knoflík

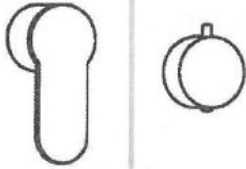

Šestihranný klíč

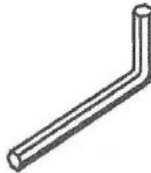

Jeden stavěcí šroub



Dekorativní kryt



1,5m hadice



ruční sprcha



Držák



sprchová hlavice a sprchové rameno

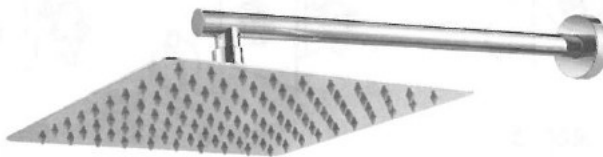

Krok 1: Ponechte ve zdi dostatek místa pro vestavnou část produktů. Důležitá je hloubka rezervy, která je 91 mm.

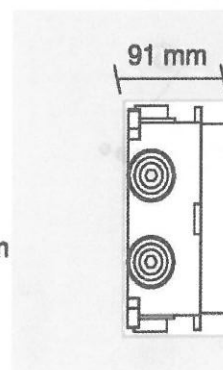
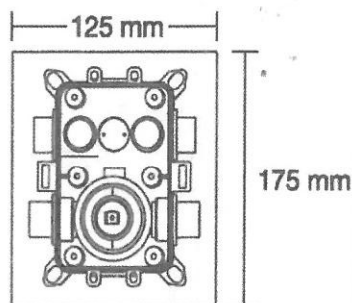

Vezměte prosím na vědomí: výše uvedené obrázky ruční sprchy, držáku, sprchové hlavice a sprchového ramene jsou příklady pro instruktáž, konečný design je předmětem obchodovaného zboží

Krok 2: Umístěte krabici do zdi a připojte přívodní potrubí, teplou vodu vlevo a studenou vodu vpravo a připojte k výstupnímu potrubí.

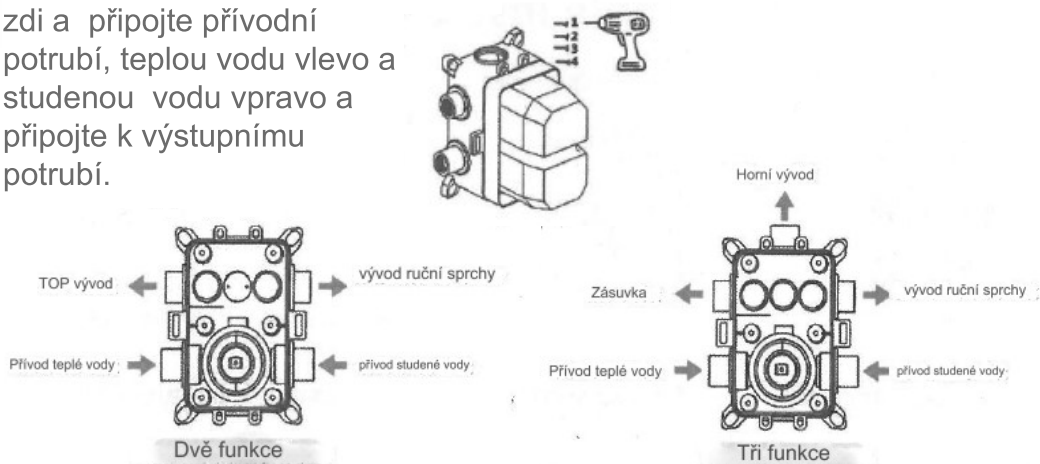

Krok 3: Zkontrolujte, zda zařízení neteče nebo ne. Před dalším krokem se doporučuje pokračovat ve testování 24 hodin, je třeba zabránit jakýmkoli únikům vody.

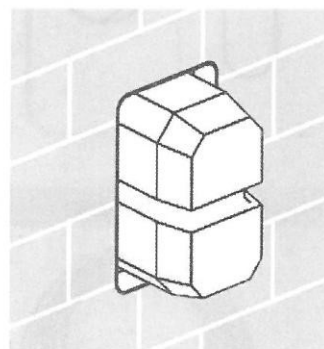

Krok 4 až 7: Odstraňte ochrannou skříňku - panel - Nainstalujte nastavovací rukojeť - Instalace dokončena.

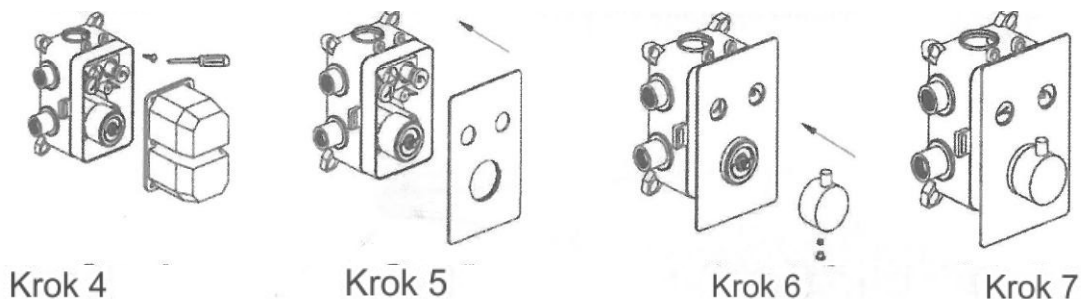

Krok 4

Krok 5

Krok 6

Krok 7

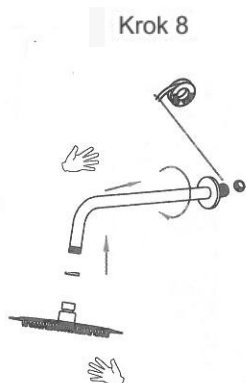

Krok 8

Namontujte sprchové rameno, sprchovou hlavici, zkontrolujte těsnicí kroužek.

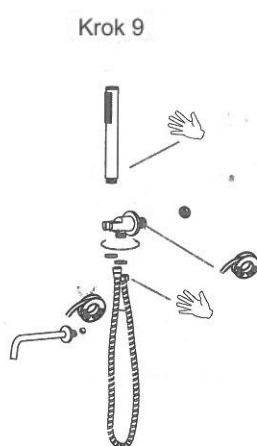

Krok 9

Nainstalujte držák ruční sprchy, ruční sprchu, hadici a výtok, který vyžaduje pouze tří cesný typ.

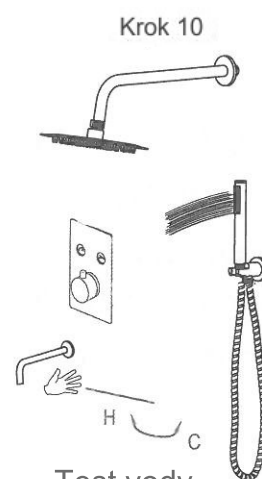

Krok 10

Test vody.